

cado

取扱説明書

Aroma Diffuser

PETAL 

S1

重要

このたびは、アロマディフューザー「PETAL S1」を
お求めいただき誠にありがとうございます。

ご使用前に必ず本書をお読みください。
本書はお読みになったあとも
大切に保管してください。

cado

目次

安全上のご注意.....	4
警告.....	5
注意.....	7
コイン型電池使用上のご注意	8
警告.....	8
各部の名前	9
本体正面.....	9
本体背面.....	10
噴霧ユニット.....	10
リモコン.....	11
USB ケーブル.....	11
チューブ・チューブ取りはずしフック.....	11
設置について	12
使用環境について.....	13
準備.....	14
ボトルに液剤を入れる.....	14
USB 電源を接続する	16
リモコンの準備	16
使いかた	17
本体操作部.....	17
リモコン.....	17
運転を開始する	18
噴霧レベルを変更する.....	19
タイマー運転.....	20
LED 照明の切り替え	20
ラストメモリー機能.....	20
転倒時保護機能	21
リモコンの取り付け.....	21
リモコンの電池交換.....	22

目次

お手入れのしかた.....	23
噴霧ユニット／ボトル.....	23
本体／噴霧口.....	23
チューブの交換.....	24
故障かな？.....	25
仕様.....	27
保証書.....	29
保証内容.....	30

安全上のご注意

ここでは事故を防ぐための重要な注意事項について記載してあります。

必ずお守りください

人への危害、財産の損害を未然に防止するため、本書に記載されている内容は必ずお守りください。誤った取り扱いをした場合に生じる危害や損害の程度を区分したうえで記載しています。

表示の説明



警告

「死亡または重傷を負うおそれがあること」を示します。



注意

「傷害を負う、または財産に損害を与えるおそれがあること」を示します。

図記号の説明



禁止

「してはいけない禁止事項」を示します。



指示

「必ずしなければならない強制事項」を示します。

警告

禁止

- **ぬれた手で USB 電源を抜き差ししない。**
感電の原因になります。
- **USB ケーブルを破損させない。**
ショートや断線して感電や火災の原因になります。
 - 加工したり、傷つけたりしない。無理に曲げたり、引っ張ったり、ねじったり、重いものを載せたりしない。
 - 発熱器具に近づけたり、加熱したりしない。
 - USB プラグをはずす際に USB コードを引っ張らない。
 - 破損した USB ケーブルは使用しない。万が一 USB ケーブルが破損した場合は、お買い上げの販売店、またはサポートセンターまでご相談ください。
- **本体の定格電圧以外で使わない。**
火災や感電の原因になります。
- **下記の場所では充電・使用・保管・放置しない。**
火災や故障、変色や変形の原因になります。
 - 火の近くや発熱器具の近く、温風吹出口など温度が非常に高い場所
 - 直射日光の当たる場所
 - 炎天下で窓を閉め切った車内
 - 浴室など、高温・多湿・水のかかる場所
- **分解、改造、修理しない。**
火災や感電、ケガの原因になります。修理はお買い上げの販売店、またはサポートセンターまでご相談ください。
- **本体を水につけたり、丸洗いしない。**
本体内部の基板などに水が入ると、ショートによる火災や、感電の原因になります。
水分などが付着した場合、水分を十分にふいてから乾かし、ぬれたままでは使用しないでください。
- **噴霧口、本体のすき間に針金などの金属を入れない。**
ケガ・感電・ショート・発火や、故障の原因になります。
- **お手入れに塩素系、アルカリ性の洗剤を使わない。**
洗剤から有毒ガスが発生し、健康を損なう原因になります。
- **ペットなど生き物を近づけない。**
本体内部に排泄物や体毛などが入ると故障の原因になります。また、USB ケーブルをかじったり引っかけて破損することで、発火や感電の原因になります。
- **製品の目的以外の用途で使用しない。**
本製品は推奨芳香液剤の噴霧・拡散を目的として設計されています。製品の目的とは異なる使いかたをしないでください。
本製品を運転したことによる周囲の影響については一切の責任を負いかねますのでご了承ください。

警告

指示

- **必ず付属の USB ケーブルを使用する。**
付属以外の USB ケーブルを使用すると、加熱などにより火災の原因になる場合があります。
- **使用しないとき、お手入れ、点検、移動の際は必ず本体の運転を停止し、USB ケーブルをはずす。**
不意に動作した場合、感電やケガの原因になります。
- **異臭や、機器の異常を感じたときは、ただちに使用を中止する。**
USB ケーブルをはずし本体の運転を停止したあと、サポートセンターまでご相談ください。
- **お年寄り、お子様、体の不自由な方、意思疎通が困難な方には、保護者や安全責任者から適切な指導監督を受けない限り、単独で使用させない。**
- **お子様が玩具として遊ばないよう注意する。**
思わぬケガや誤飲、本体故障または感電の原因になります。
- **液剤の取り扱いに注意する。**
液剤の使用上の注意に関しては液剤のボトルやパッケージなどに記載されている注意事項をご確認ください。

注意

禁止

- エッセンシャルオイルやアロマオイル以外は使用しない。
故障の原因や保証の対象外になります。
- 液剤を入れたまま本体を傾けたり、横向きに置いたまま使用しない。
液剤が漏れ、故障の原因や周辺の商品に損害が出るおそれがあります。
- 不安定な場所や、本体が飛び出したり、落下するおそれのある場所には置かない。
落下転倒によるケガ、感電、故障の原因になります。
- 本体の周囲に物を置かない。
噴霧した液剤が付着し損害が出るおそれがあります。
- ボトルを本体にしっかりと取り付けないまま使用しない。
液剤が漏れ出し、周囲がぬれて損害が出るおそれがあります。
- 凍結に注意する。
凍結のおそれがあるときは、本体の液剤を捨ててください。
- 医療機器の近くで使わない。
本体の電波が電子機器に影響を与えるおそれがあります。
- 電磁波の影響を受ける機器の近くで使用しない。
他の電子機器へ誤動作などの影響を与えたり、または本機が誤動作する原因になります。
- 下記の場所では使用しない。
 - 物が落下するおそれのある場所。
物が落下した場合、思わぬ事故や故障の原因になります。
 - ラジオやマイクロホンを搭載した機器の近く。
雑音が発生する場合があります。
- 運転中は噴霧口に顔を近づけない。
噴霧された液剤が目や顔に直接当たると、刺激や不快感を感じる場合があります。
- 運転中は噴霧口をふさがない。
噴霧不良や故障の原因になります。
- 本体を持ち運ぶときは、噴霧ユニット(本体の上部)のみを持たない。
本体がはずれて落下し、ケガや故障の原因になります。

注意

指示

- 本体のお手入れは定期的に行う。
お手入れを行わずに使用を続けると噴霧量の低下や故障の原因になります。
- 長時間使用しない場合はお手入れを行う。
噴霧口やチューブに残った液剤が固着して、噴霧しなくなるおそれがあります。
- 液剤が本体や周囲に付着した場合は、ただちにふき取る。
放置すると本体や家財等が変質、破損するおそれがあります。
- 使用中に体調の変化を感じた場合は、ただちに使用を中止する。
気分がすぐれなかったり、不快と感じた場合などは使用を中止してください。

コイン型電池使用上のご注意

付属のリモコンはコイン型電池を使用しています。下記の注意事項を必ずお守りください。

警告

禁止

- コイン型電池の液が漏れたときは、素手でさわらない。
 - コイン型電池の液が漏れたときは、サポートセンターにご相談ください。コイン型電池の液が本体内部に残ることがあり、素手でさわるのは危険です。
 - コイン型電池の液が目に入ったときは、目をこすらず、すぐに水道水などのきれいな水でよく洗浄し、医師の診察を受けてください。
 - コイン型電池の液が衣服についた場合も、すぐにきれいな水で洗浄してください。やけどなどの原因になるおそれがあります。炎症やケガの症状がある場合は、医師の診察を受けてください。
- コイン型電池をヘアピンなどの金属類と一緒に持ち運んだり、保管しない。
コイン型電池がショートして、破裂、発火、液漏れするおそれがあります。

各部の名前

本体正面

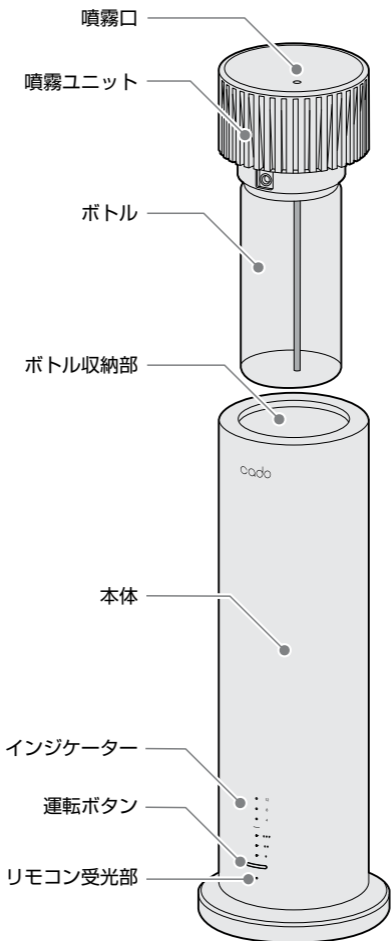

本体背面

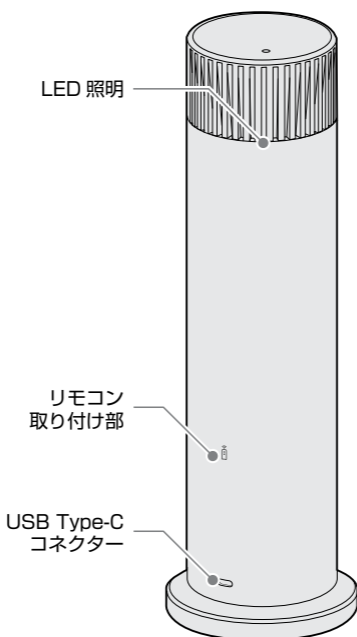

噴霧ユニット

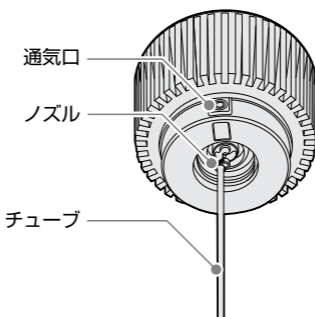

リモコン

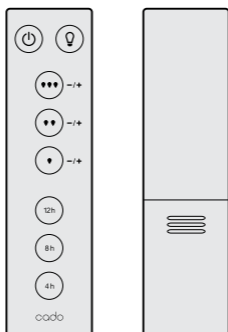

USB ケーブル

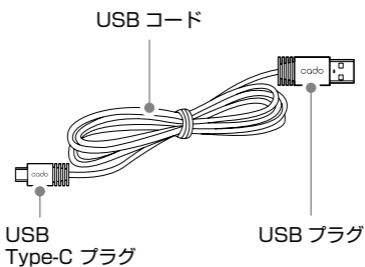

チューブ・チューブ取りはずしフック

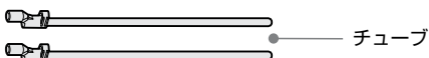

チューブ
取りはずし
フック



設置について



- 本体の周辺には物を置かず、下図に示すスペースを確保してください。
- 本体周囲の風向きによっては、さらにスペースが必要になる場合があります。必ず噴霧テストを実施してください。
- 噴霧した液剤の影響により家財への損害が想定される場所では使用しないでください。

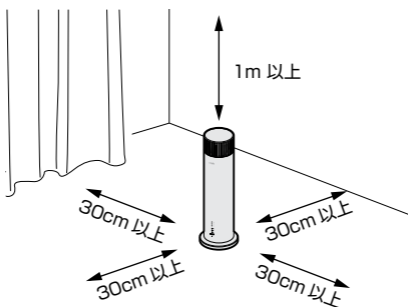

NO!



毛足の長いじゅうたんの上で使用しないでください。本機が傾いたり、ほこりなどがつまり火災や故障の原因になります。

NO!



傾斜のある場所や不安定な場所、高い場所で使用しないでください。落下や転倒、誤動作の危険性があります。

使用環境について

- 本機は屋内専用です。屋外では使用しないでください。
- 意図しない方向に液剤が拡散する可能性がありますので、設置する環境の空調の影響も配慮して設置してください。
- 噴霧する液剤の特性により、低温時または高温時に正常に液剤が噴霧できないおそれがあります。

準備

ボトルに液剤を入れる

! 誤動作防止のため運転を停止し、本体から USB ケーブルをはずして液剤を入れてください。

1. 本体を手で押さえ、噴霧ユニットをまっすぐ上に引き上げて取りはずします。噴霧ユニットを固定した状態で、ボトルを回して取りはずします。

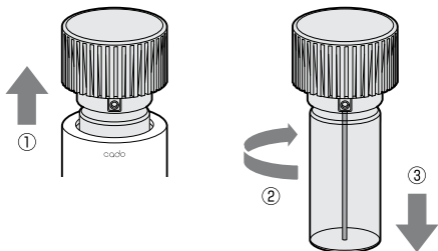

2. ボトルに液剤を入れます。(最大液量：200mL)
エッセンシャルオイルやアロマオイルをご使用いただけます。

※とろみ強いオイルや水分を多く含むオイルは、噴霧状態が安定しない場合があります。

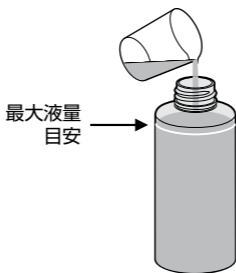

! 別の香りに変更する場合は、無水エタノールを入れてしばらく運転し、ボトルを洗浄してから新しい液剤を入れてください。(「お手入れのしかた」⇒ p.23)

3. ボトルを噴霧ユニットに取り付けます。

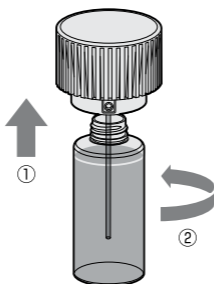

! ボトルの取り付けが不十分な場合、液漏れの原因になります。

4. 噴霧ユニットの通気口をボトル収納部の溝に合わせて、取り付けます。

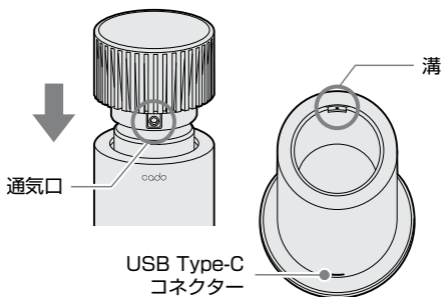

USB 電源を接続する

1. USB ケーブルの USB Type-C プラグを本体背面の USB コネクターに接続します。

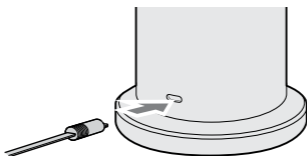

2. USB ケーブルのもう一端を市販の USB 電源アダプターに接続したあと、コンセントに差し込みます。

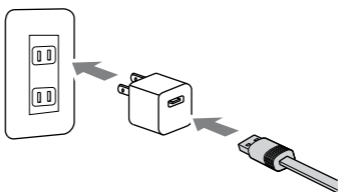

- !** 出力電流 2A 以上が供給可能な USB 電源アダプターを別途お求めください。

リモコンの準備

リモコン裏面の電池絶縁シートを抜き取ります。

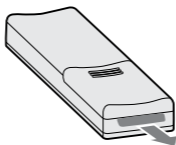

- !** リモコンに付属している電池は動作確認用のため、寿命が短くなる場合があります。リモコンが動作しない、または動作しにくくなった場合は、市販のコイン型電池 (CR2032) をお求めいただき、交換してください。(「リモコンの電池交換」⇒ p.22)

使いかた

本体操作部

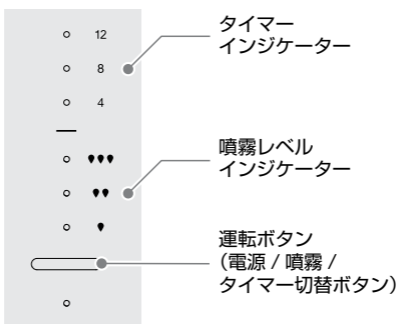

リモコン

リモコンのボタンを押すことで、運転ボタンと同じように操作ができます。リモコンの赤外線発光部を本体のリモコン受光部に向けて操作してください。リモコン操作の目安は、リモコン受光部の正面から約3m以内です。

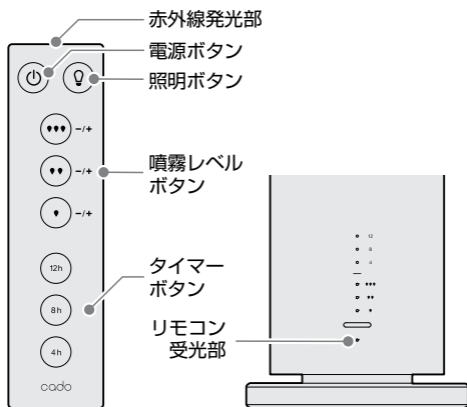

! リモコン操作ができなくなるおそれがあるため、リモコン受光部に直射日光など強い光があたらないように本体を設置してください。

運転を開始する

本体で操作する場合

運転ボタンを短押しすると、インジケーターが点灯し運転を開始します。

運転中に運転ボタンを3秒長押しすると、インジケーターが消灯し運転を停止します。

リモコンで操作する場合

リモコンの電源ボタン  を押すと、インジケーターが点灯し運転を開始します。

運転中に再度電源ボタン  を押すと、インジケーターが消灯し運転を停止します。



初めてご使用になる場合

初回は「噴霧レベル：L- / タイマー：オフ / LED 照明：消灯」で運転を開始します。

噴霧レベルを変更する

本体で操作する場合

運転中に運転ボタンを短押しすると、噴霧レベル(インジケーター)が下記の順に切り替わります。

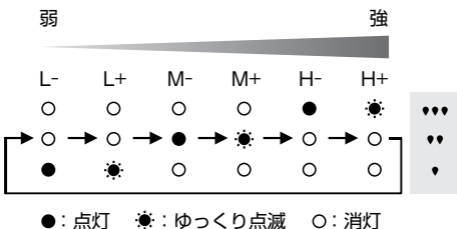

リモコンで操作する場合

運転中にリモコンの噴霧レベルボタン(▼ / ▼▼ / ▼▼▼)のいずれかを押し、選択した噴霧レベルに切り替わります。また、同じ噴霧レベルボタン(▼ / ▼▼ / ▼▼▼)を繰り返し押しすることで、2段階の強弱(- / +)を切り替えて調整できます。

ボタン

▼ L- (●) ↔ L+ (☼)

▼▼ M- (●) ↔ M+ (☼)

▼▼▼ H- (●) ↔ H+ (☼)

●：点灯 ☼：ゆっくり点滅



- 噴霧レベルは噴霧間隔の調整で行います。噴霧レベルを「L-」から上げることで噴霧間隔が短くなっていきます。
- 香りの拡散には時間がかかりますので、新しい空間に設置する場合は一定時間経過したあとの空間の香りを確認しながら、噴霧レベルを「L-」から少しずつ上げて調整することをおすすめします。

タイマー運転

本体で操作する場合

運転中に運転ボタンを2回続けて短押しすると、タイマー時間が下記の順に切り替わります。設定した時間が経過すると、自動で運転を停止します。

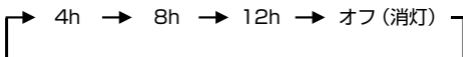

リモコンで操作する場合

運転中にリモコンのタイマーボタン(4h / 8h / 12h)のいずれかを押し、タイマーが設定されます。設定した時間が経過すると、自動で運転を停止します。また、同じタイマーボタン(4h / 8h / 12h)を再度押し、タイマーオフになります。

ボタン

4h	4h	↔	オフ
8h	8h	↔	オフ
12h	12h	↔	オフ

LED 照明の切り替え

リモコンで操作する場合

運転中にリモコンの照明ボタンを押すと、LED照明の点灯・消灯が切り替わります。

 LED 照明の設定は、リモコン操作時のみ変更できません。

ラストメモリー機能

運転中に本体から USB 電源が切断されると、すべての運転を停止します。

この時、USB 電源が切断される前の噴霧レベルとタイマーおよび LED 照明の点灯・消灯の状態が記憶されます。再度 USB 電源を接続すると、最後に記憶した状態で運転が再開します。

転倒時保護機能

運転中に本体を傾けたり、倒したりした場合は、転倒検出機能が作動し噴霧を停止します。

安定した水平な場所に起こしてから再度ご使用ください。



- 本体が約 45° 以上傾くと、安全のため噴霧を自動で停止します。その後、本体を水平に起こすと、約 5 秒後に噴霧が自動で再開します。
- タイマーを設定している場合、転倒中もタイマーのカウントは継続されます。

リモコンの取り付け

リモコンを使用しないときは本体背面のリモコン取り付け部にリモコンを固定することができます。

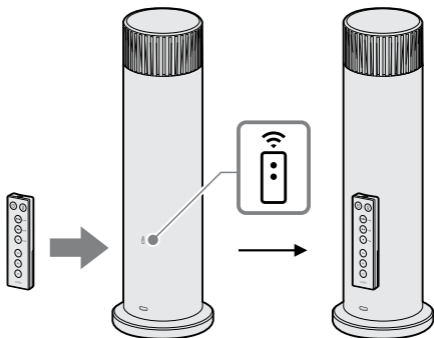

リモコンの電池交換

リモコンのボタンを押しても本体が反応しなかったり、操作範囲が狭くなった場合は、新しい電池に交換してください。市販のコイン型電池(CR2032)を別途お求めください。

1. リモコン裏側の背面カバーを矢印の方向にスライドして取りはずします。

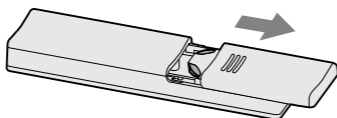

2. 内部のコイン型電池を矢印の方向にスライドして取りはずし、新しいコイン型電池を差し込みます。

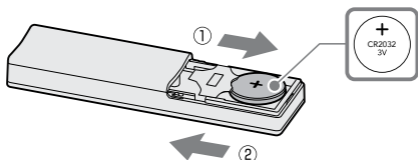

3. 背面カバーを矢印の方向にスライドさせて、リモコン本体に取り付けます。

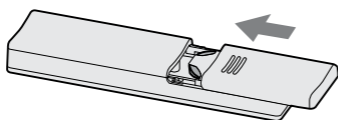

- 電池交換の際は、コイン型電池の「+」「-」面に注意してください。
- 使い終わったコイン型電池は、テープなどを巻きつけて絶縁し、お住まいの自治体の分別方法にしたがって廃棄してください。
- 誤飲のおそれがあるため、コイン型電池はお子様手の届かないところに保管してください。
- 長時間リモコンをご使用にならない場合は、コイン型電池を取りはずしてください。
- 電池の液漏れが万が一発生した場合は、手につかないよう気を付けながら十分にふき取ってください。

お手入れのしかた

噴霧ユニット／ボトル

チューブの詰まりを防ぐため、月に一度、または使用する液剤の種類を変更する際には、噴霧ユニットのお手入れを行ってください。清掃には市販の無水エタノールをご使用ください。

1. 「ボトルに液剤を入れる」⇒ p.14 の手順にしたがって、ボトルを取りはずします。
2. 空のボトルに無水エタノールを少量注ぎます。液剤が残っている場合は、使い切るか廃棄してから作業を行ってください。
3. ボトルおよび噴霧ユニットを本体に取り付け、噴霧レベルを「H+」にして約 10 分間運転し、内部の洗浄を行います。



- 噴霧は人のいない場所で行ってください。
- 噴霧は火気の近くでは絶対に行わないでください。

4. 本体の運転を停止して、本体から噴霧ユニットを取りはずします。ボトル内にエタノールが残っている状態で軽く振ってから中身を捨てます。



お手入れ後は、噴霧ユニットのチューブにエタノールが残っている場合がありますが、水洗いせずそのままお使いいただけます。チューブまたはボトルを水洗いした場合は、水分が完全に乾くまで乾燥させてください。

本体／噴霧口

柔らかい布でふいてください。落ちにくい汚れは、中性洗剤溶液に浸した布を固くしぼってからふき取り、その後乾いた布でふき取り、本体に洗剤が残らないようにしてください。

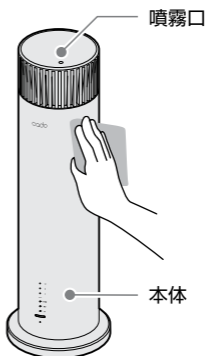

チューブの交換

エタノール噴霧による洗浄を行っても香りが噴霧されない、または噴霧が弱いと感じる場合は、チューブの詰まりが原因になっていることがあります。その場合は、チューブの交換をしてください。

1. 「ボトルに液剤を入れる」⇒ p.14 の手順にしたがって、ボトルを取りはずします。
2. 付属のチューブ取りはずしフックをノズルの穴に通して古いチューブを引き抜きます。
3. 新しいチューブのノズルを、噴霧ユニット中央の丸穴に差し込みます。

! チューブ交換の際は、液剤が手や周囲に付着しないように、ふき取ってから作業を行うか、手袋を着用して作業してください。液剤が手に触れた場合は、すぐに水で洗い流してください。

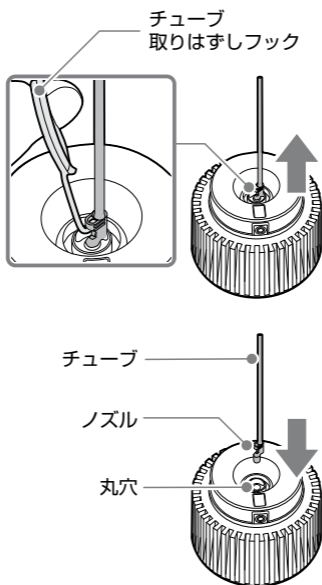

故障かな？

症状	確認事項	対処
動作しない	USB ケーブルは市販の USB 電源アダプターにしっかり差し込まれていますか？	USB ケーブルを本体背面の USB Type-C コネクターおよび USB 電源アダプターにしっかりと差し込んでください。
	USB 電源アダプターは 2A 以上供給可能ですか？	USB 電源アダプターに異常がないかご確認ください。
噴霧しない 噴霧量が少ない	ボトルの液剤がなくなっていないですか？	「ボトルに液剤を入れる」⇒ p.14 の手順にしたがって、液剤を補充してください。
	転倒時保護機能が作動していませんか？	本体を安定した水平な場所に置いてください。数秒経過しても噴霧が再開しない場合は、再度運転ボタンを押して運転を開始してください。
	チューブが目詰まりしていませんか？	「お手入れのしかた」⇒ p.23 の手順にしたがって、エタノールで洗浄を行ってください。洗浄しても改善しない場合、チューブを交換してください。

症状	確認事項	対処
リモコン操作 ができない	リモコンの電池残 量が少なくなっ ていませんか？	「リモコンの電池交 換」⇒ p.22 にした がって、新しいコイ ン型電池に交換し てください。
	リモコンの電池は 正しい向きで取り 付けられています か？	コイン型電池の向 きを確認してくだ さい。
	本体のリモコン受 光部に向けて操作 していますか？	リモコンの赤外線 発光部を本体のリ モコン受光部に向 けて操作してくだ さい。
	リモコンと本体の 距離が離れすぎ ていませんか？	リモコンを本体に 近づけてから操作 してください。
	本体のリモコン受 光部に直射日光が 当たっていません か？	直射日光が当たら ないよう本体を設 置してください。

仕様

型名	PTL-S1
電源	DC 5 V
消費電流	2 A 以下
外形寸法	直径 約 101 mm × 高さ 約 324 mm
質量	約 1.3 kg
推奨動作温度	0 °C ~ 40 °C (結露なきこと)
USB ケーブル	約 1.5 m
付属品	取扱説明書(保証書)、リモコン、 USB ケーブル、交換用チューブ 2 本、 チューブ取りはずしフック

仕様および外観は改良のため
予告なく変更することがあります。

本製品は国内専用です。電源や法規制の異なる海外では
使用できません。国外に持ちだされた製品は、
保証期間内であっても修理サービスの適用外です。

This product is for domestic use only and cannot be
used in any other country with different voltages,
frequencies, laws and regulations.

The warranty is only valid in the country the product
was purchased and the product brought outside
the country is not eligible for warranty repair services.

製品に関する最新情報
使いかた・お手入れ・修理に関するご相談は

カドーサポートサイト

<https://cado.com/jp/support/>



お電話での対応をご希望のお客様は

カドーサポートセンター

0120-707-212

通話料無料 受付時間 9:00 ~ 17:00

土・日・祝、弊社休業日を除く

株式会社 カドー

〒108-0071 東京都港区白金台4-2-11

保証期間 お買い上げ日から 1 年間

型名

PTL-S1

お買い上げ日

販売店

VOID

無効

販売店様へのお願い

お買い上げ日および貴店の住所、名称、電話番号を必ず記入
捺印した上でお客様へお渡し下さい。

お客様情報

お名前

電話番号

()

ご住所 〒 -

使いかた・お手入れ・修理に関するご相談は、下記までお問い合わせください。

カドーサポートセンター

(通話料無料) **0120-707-212**

受付時間 9:00 ~ 17:00 (土・日・祝、弊社休業日を除く)

保証内容

1. 本書は、取扱説明書、本体貼付ラベルなどの記載内容に沿った正しいご使用のもとで、保証期間中に故障した場合に、本書記載内容に沿って無料修理をさせていただきますことをお約束するものです。
2. お買い上げ日から保証期間中に故障が発生し修理を受ける場合には、本書と製品をご用意のうえ、お買い上げの販売店またはカドーサポートセンターにご依頼ください。
3. 保証期間内でも次の場合には、有料修理となります。
 - (1) 本書のご提示が無い場合。
 - (2) 本書にお買い上げ年月日、お名前、販売店名の記入が無い場合、あるいはレシート等お買い上げ日や販売店名がわかる証明書が無い場合。
 - (3) 使用上の誤りおよび不当な修理や改造による故障および損傷。
 - (4) お買い上げ後の落下、運送等による故障および損傷。
 - (5) 火災、天災地変(地震、風水害、落雷等)、公害、塩害、ガス害、異常電圧による故障および損傷。
 - (6) お買い上げ後の据付、移動などによる故障および損傷。製品の機能に影響しない損傷(かすり傷やへこみ等を含みます)。
 - (7) 本書の字句が書き換えられている場合。
 - (8) シリアル番号が確認できない場合。
4. 修理に際して、再生部品や代替部品を使用する場合があります。
また修理により交換した部品は弊社が任意に回収し、適切に処理、処分させていただきます。
5. 本書は日本国内においてのみ有効です。
This warranty is valid only in Japan.
6. この保証書は再発行いたしません。
紛失なさらぬように大切に保管してください。

この保証書は本書に明示した期間・条件のもとにおいて、無料修理をお約束するものです。したがってこの保証書によって保証書を発行している者(保証責任者)、およびそれ以外の事業者に対するお客様の法律上の権利を制限するものではありません。

